

19082022-2.0



ПАСПОРТ И РУКОВОДСТВО ПО ЭКСПЛУАТАЦИИ СНЕГОУБОРЩИК БЕНЗИНОВЫЙ TOR WT



















Оглавление

1. Инструкция по технике безопасности	4
2. Характеристики	5
3. Эксплуатация	5
4. Гарантийные обязательства	25

ВНИМАНИЕ! Вся информация, приведенная в данном руководстве, основана на данных, доступных на момент печати. Производитель оставляет за собой право вносить изменения в конструкцию изделия без предварительного уведомления, если эти изменения не ухудшают потребительских свойств и качества продукции.

	Обратите особое внимание на предупреждающие надписи. Нарушение руководства по эксплуатации может привести к поломке оборудования или травме.
	Внимание! Внимательно ознакомьтесь со всеми инструкциями. Для безопасной работы со снегоуборочной машиной необходимо ознакомиться с инструкциями и пройти соответствующее обучение. Неправильная эксплуатация может нанести вред имуществу и/или стать причиной серьезной травмы или летального исхода.
	Внимание! Выхлоп двигателя содержит вредные вещества в виде газа без цвета и запаха. Вдыхание может привести к потере сознания или летальному исходу.
	Внимание! Перед каждым запуском двигателя проверяйте уровень масла в картере двигателя.
	Внимание! Запрещается опускать руки в выпускной желоб при вращающемся шнеке. Прежде чем устранить засор, выключите двигатель. Держите руки и ноги на безопасном расстоянии от вращающихся частей.
	Внимание! Горячая поверхность. Опасность ожога или воспламенения. Система выхлопа в процессе работы сильно нагревается, что может привести к воспламенению находящихся рядом предметов. Держите легковоспламеняющиеся материалы на безопасном расстоянии. Не дотрагивайтесь до глушителя во время работы двигателя. Перед упаковкой и транспортировкой необходимо дождаться остывания.
	Рекомендуется использовать защитные наушники (антифоны) или аналогичные защитные средства при работе с машиной.
	При работе используйте защитную обувь.
	Используйте защитные перчатки при работе со снегоуборочной машиной.
	Опасайтесь вылетающих частиц во время работы!
	Посторонние лица должны находиться на безопасном расстоянии.
	Опасно! Вращающиеся лезвия. Держите ноги и руки на безопасном расстоянии.
	Запрещается эксплуатировать устройство в условиях повышенной влажности.
	Не утилизировать с бытовыми отходами. Необходима специальная утилизация.



1. Инструкция по технике безопасности

Для вашей безопасности

Используйте машину надлежащим образом

Данная машина предназначена только для использования в качестве снегоуборочной машины для уборки снега с дорожек с твердым покрытием и ровных площадок.

В соответствии с техническими характеристиками и правилами техники безопасности, приведенными в данном руководстве по эксплуатации.

Любое другое использование рассматривается как противоречащее назначению машины.

Использование машины не по назначению или внесение несанкционированных изменений в машину исключает какую-либо ответственность со стороны производителя.

Пользователь несет ответственность за ущерб, нанесенный третьим лицам и их имуществу в результате использования машины.

Общие указания по безопасности

Как пользователь данной машины, пожалуйста, внимательно прочитайте данное руководство перед началом эксплуатации машины. Следуйте следующим инструкциям инструкции и сохраните их для дальнейшего использования или на случай смены владельца.

Не допускайте к работе с этой машиной лиц моложе 18 лет (возможно, что местные правила определяют минимальный возраст использования).

Держите других людей, особенно детей, и домашних животных подальше от опасной зоны.

Обратите внимание на действующие национальные правила, если вы управляете машиной на общественных дорогах или тропинках. Никогда не используйте машину для перевозки людей.

При работе с машиной надевайте перчатки и защитные очки, плотно прилегающую зимнюю одежду и прочную обувь с нескользящей подошвой.

Никогда не заправляйте машину в закрытом пространстве или при вращении некоторых деталей. Выключайте двигатель, вынимайте ключ зажигания и отсоединяйте разъем свечи зажигания, если:

- Вы не работаете с машиной.
- Вы оставляете ее работать без присмотра.
- Вы производите регулировку, или техническое обслуживание, или ремонт.

Дайте двигателю остыть, прежде чем поставить машину в закрытом помещении.

Храните машину и топливо в безопасном месте

- вдали от источников огня (искр, пламени);
- недоступном для детей.

Обслуживание снегоуборщика должно производиться сервисными специалистами.

2. Характеристики

Модель	WT-560 (Loncin)	WT-710 (Loncin)	WT-1020 (Loncin)
Артикул	1024408	1024409	1024410
Ширина захвата, мм	560	710	1020
Высота захвата, мм	560		
Дальность выброса снега, м	10-15		
Угол поворота желоба, °	190		
Тип двигателя	одноцилиндровый, 4-тактный с воздушным охлаждением		
Мощность двигателя, л. с.	6,5	13	
Объем двигателя, см ³	196	375	
Частота вращения вала двигателя, об/мин	3600		
Тип стартера двигателя	Ручной	Электрический	
Тип топлива	АИ-92		
Объем топливного бака, л	3,6	6,5	
Объем заправляемого масла, л	0,6	1,1	
Количество скоростей движения (вперед/назад)	5/2	4/2	4/2
Тип механизма передвижения (колеса/гусеницы)	колеса		
Типоразмер колес, дюйм	13*5-6	15X5.5-6	
Уровень шума, дБ(А)	100		
Масса брутто/нетто, кг	83/75	117/107	146/133
Размер упаковки	880x640x800	990x760x900	1050x1020x900

3. Эксплуатация

Не эксплуатируйте машину, не надев соответствующую зимней одежды. Носите обувь, которая улучшает устойчивость на скользкой поверхности.

Эксплуатация любой машины с механическим приводом может привести к попаданию посторонних предметов в глаза, всегда надевайте защитные очки во время работы или во время выполнения регулировки или ремонта.

Перед использованием снегоуборочного оборудования, тщательно осмотрите территорию и уберите все коврики, санки, доски, провода, и другие посторонние предметы.

Распаковка и сборка

Открыв коробку, вы обнаружите следующие детали:



1. Рычаг переключения скоростей
2. Рукоятка
3. Панель управления
4. Рычаг поворота желоба выброса
5. Желоб выброса снега

Инструкция по сборке

Выбрасывающий желоб и рычаг переключения сборка для снегоуборщика WT-560:

Шаг1: Пожалуйста, проверьте, все ли детали включены в коробку, если некоторые отсутствуют, пожалуйста, проверьте дистрибьюторов или завод.

Шаг2: Закрепите рукоятку и панель управления с помощью винта.



Рис. 1

Шаг 3: Достаньте колеса, установите руль на раму, закрепите его винтами, а затем соберите колеса.



Рис. 2

Шаг 4:

4-1) Достаньте выбрасывающий желоб, собрав его с дугообразной зажимной пластиной.

4-2) Два комплекта дугообразных клипс сборка двух комплектов дугообразных зажимных пластин.

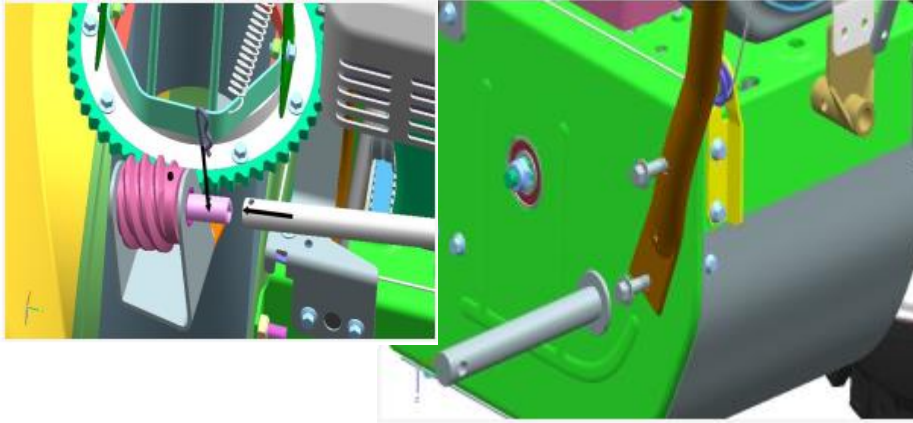
4-3) Затяните винт, как показано на рисунке.



Рис. 3

Шаг 5:

Вставьте поворотный шест, как указано как указано стрелкой. Затем вставьте штифт. Отрегулируйте поворотный шест, убедитесь, что вал и шестерня выбросного желоба полностью подогнать и затяните поворотный столб винт.

Шаг 6: Сборка рычага переключения передач

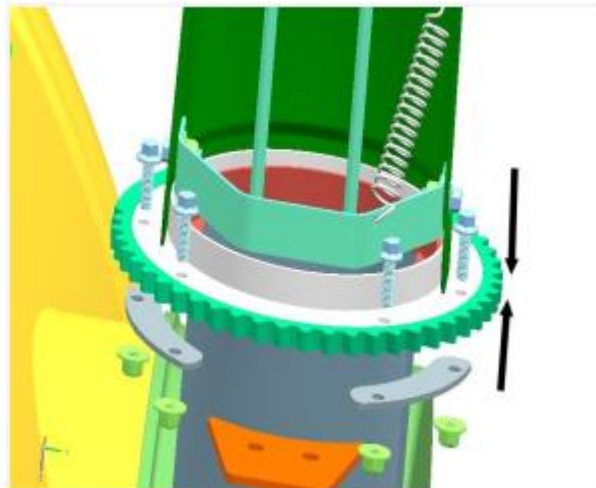

Рис. 4

Шаг7:

7-1) Снимите защиту на соединителях тросов управления при ее наличии

7-2) Подсоедините ручки управления к тросам

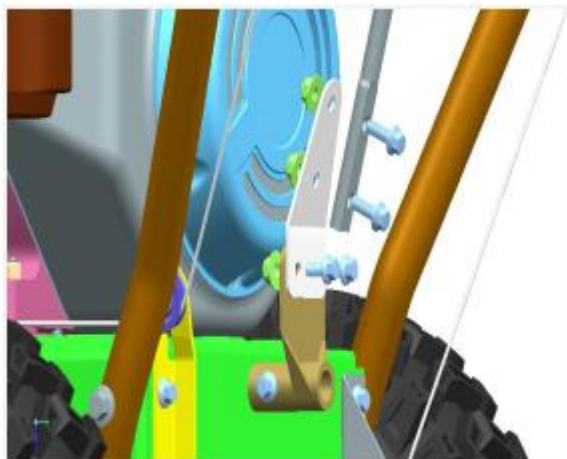
7-3) Отрегулируйте натяжение тросов и зафиксируйте монтаж



Рис. 5

Выбрасывающий желоб и панель управления сборка для снегоуборщика WT-710 и WT-1020:

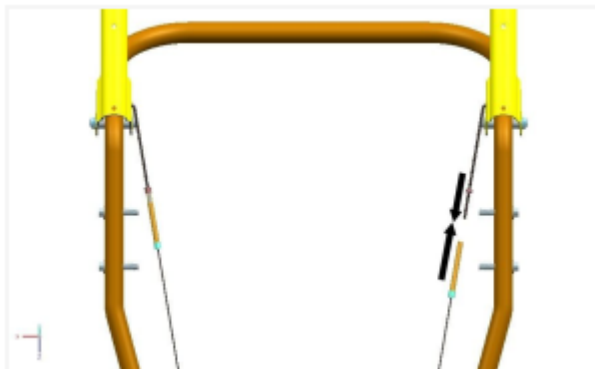
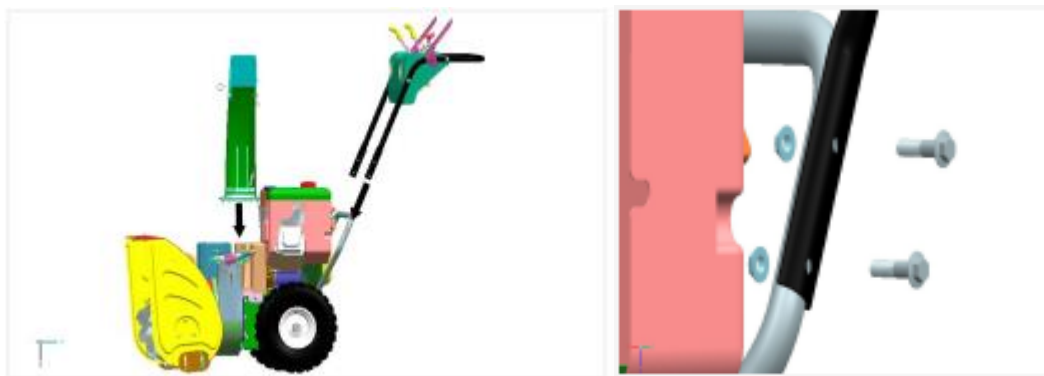

Откройте коробку, установите ручку и желоб для выброса (как показано на рисунке, или см. шаги по сборке WT-560).

Шаг 1: Соедините гибкий вал с малым червячным валом желоба выброса.



Рис. 6

В соответствии с направлением стрелки, вставьте гибкий вал в соответствующее отверстие и затяните винт.

Шаг2: Контроль желоба выброса угол поворота, монтаж кабеля для желоба выброса.

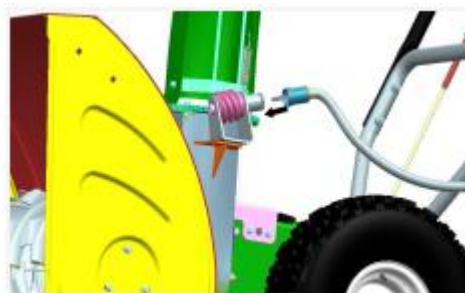

Рис. 7

Сборка шестерни соединительного полюса и обратите внимание на соединение для других кабелей.



Рис. 8

Пожалуйста, обратитесь к следующим шагам для сборки и регулировки:

Функция обеспечения безопасности

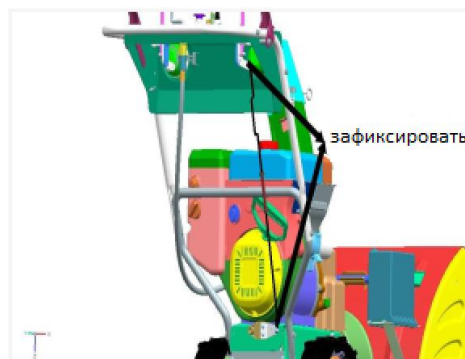

Рис. 9



Подходит для моделей WT-560, WT-710, WT-1020:

Предохранительные устройства предусмотрены для вашей защиты и должны всегда функционировать надлежащим образом. Запрещается удалять, изменять или обходить их.

Сцепной рычаг для червячного привода (1)

Червячный привод отключается, если пользователь отпустит этот рычаг.

Сцепной рычаг для системы привода (2)

Приводная система отключается, если пользователь отпустит этот рычаг.

Перед первым использованием

Необходимо проверить уровень масла.

ВНИМАНИЕ! СНЕГОУБОРЩИК ПОСТАВЛЯЕТСЯ БЕЗ МАСЛА!

Долейте или залейте моторное масло (см. "инструкции по эксплуатации двигателя") по мере необходимости.

Проверьте давление в шинах и отрегулируйте при необходимости (примерно 1 бар).

Отрегулируйте муфту червячного привода и приводной системы (см. рисунок 19 и 20).

Отрегулируйте рычаг переключения (См. рисунок 4 и 22).

Перед выполнением любых регулировок

1. Выключите двигатель
2. Извлеките ключ зажигания и разъем свечи зажигания. Подождите, пока двигатель остынет.

Регулировка машины в соответствии с условиями работы:

Для небольшого и среднего снега и наличия неровностей на местности, соединение между правым колесом и водителем может быть убрано, тогда машиной будет легче управлять.



Рис. 10

Переместите кольцевую пружину (1) в наружное отверстие (3). При сильном снеге и обледеневших дорожках, оба колеса должны быть ведущими. Совместите отверстие (2) ступицы колеса и отверстие оси колеса. Вставьте кольцевую пружину (1) в оба отверстия (2).



Регулировка салазок

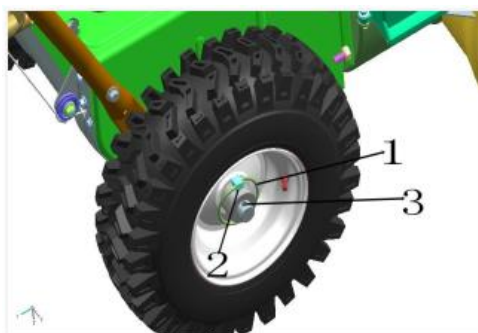

Рис. 11

С помощью салазок (1) расстояние между землей и очистительной пластиной (2) может быть установлено таким образом, чтобы твердые предметы на земле (например, земля или камни) не могли быть захвачены.

Ослабьте винты (3) с обеих сторон машины.

Отрегулируйте салазки в соответствии с поверхностью земли расстояние:

1. Опустите для неровных или нетвердых поверхностей.

2. Поднимите выше для ровных поверхностей.

3. Закрепите салазки винтами (3) таким образом, чтобы они равномерно касались земли.

Залейте топливо и проверьте уровень масла

Внимание! Опасность взрыва и опасность взрыва и ожогов.

Заправляйте топливо только на открытом воздухе и когда выключенном и холодном двигателе. Не курите во время заправки. Никогда не заливайте топливо до верха. Если топливо переливается, дайте перелившемуся топливу полностью испариться перед запуском двигателя.

Храните топливо только в подходящих емкостях предназначенные для хранения топлива.

Проверьте уровень масла, долейте при необходимости (см. "инструкции по эксплуатации двигателя").

Заправьте двигатель топливом (типы топлива см. спецификации в инструкции по эксплуатации двигателя инструкции), закройте крышку топливного бака и вытрите остатки топлива.

Эксплуатация машины

Опасность получения травм

Не подпускайте других людей, особенно детей и домашних животных в зону работ.

Эксплуатируйте машину только в безупречном и безопасном для эксплуатации состоянии. Проверять поверхность земли, на которой будет эксплуатироваться машина, и убрать все предметы, которые могут быть подняты и выброшены машиной.

Работайте только при достаточном освещении. Всегда будьте уверены в своих ногах, и крепко держитесь за рукоятку, ходите, никогда не бегите.



Если машина ненормально вибрирует, остановите двигатель и немедленно проверьте причину вибрации, потому что вибрация всегда является предупреждением об опасности.

Работайте медленно и осторожно, особенно на неровных дорожках или дорожках с твердым покрытием, или при движении назад.

Никогда не эксплуатируйте машину без надлежащих защитных ограждений.

Не перегружайте мощность машины, пытаясь убирать снег со слишком высокой скоростью. Установите расстояние между шнеком и землей, убедитесь в отсутствии посторонних материалов (например, камни) не попадает в машину.

Внимание

Опасность повреждения машины.

Если машина ударится о посторонний материал (например, камни) или возникают необычные вибрации, выключите машину и осмотрите ее. Устраните все повреждения отремонтируйте любые повреждения, прежде чем работать с машиной снова. Перед тем как запустить машину в работу, дайте двигателю поработать, чтобы вооружиться.

По окончании работы оставьте двигатель работающим на несколько минут, чтобы удалить влагу.

Простая панель управления для WT-560



Рис. 12

Опциональная панель управления WT-560 (заказывается отдельно)

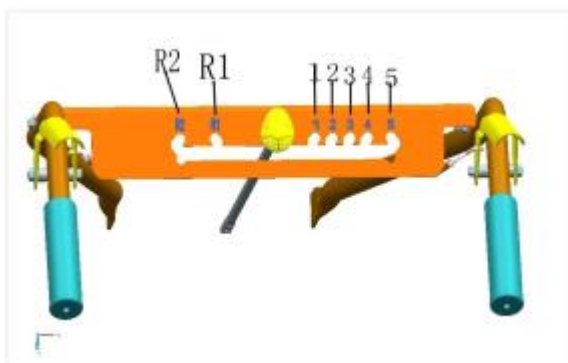

Рис. 13

Эта панель управления имеет две дополнительные лампы включения и выключения. Данная опция позволяет использовать оборудование в условиях ограниченного освещения.

Панель управления для WT-710, WT-1020 колесного снегоочистителя:

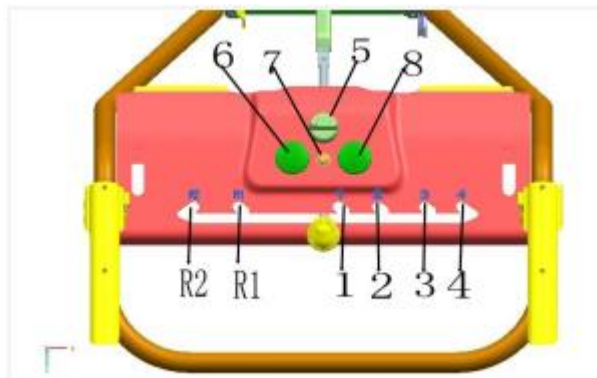

Рис. 14

Переключение передач см. фактический снегоочиститель.

5, 6, 7, 8 операции см. рисунок (5)

Панель управления для модификаций с гусеничной системой передвижения:

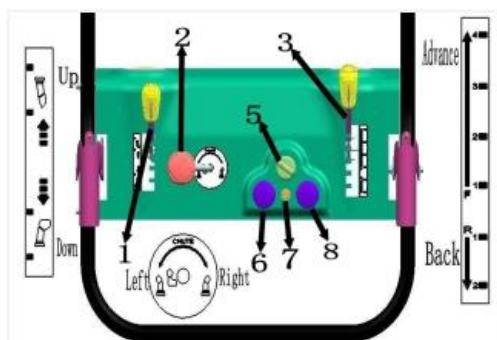

Рис. 15

Выберите переднюю передачу, нажмите на рычаг сцепления рычаг (1), начните движение.

Нажмите рычаг сцепки (2) и удерживайте, шнек турбины выбрасывающего желоба начнет работать. Нажмите рычаги сцепки (1 и 2) и удерживайте, машина пойдет вперед и начнет забор и выброс снега.

Пожалуйста, отпустите рычаг сцепки (1) при переключении передач и переместите рычаг переключения.

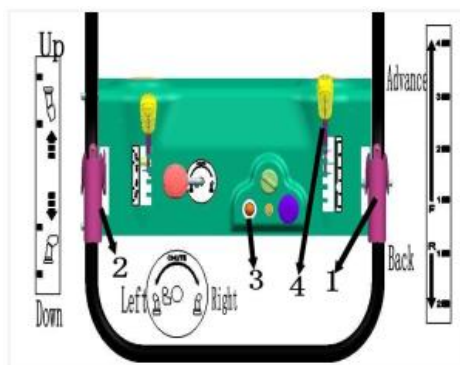
Внимание

Отпустите рычаг сцепления (1 и 2) и выберите передачу. См. рис. 14

■ Выберите передачу (6)

1. Вперед: "1" (медленно) - "5" (быстро)

2. Задний ход: "R1" (медленно) и "R2" (быстро).

Регулировка и очистка желоб для WT-560.



Рис. 16

Регулировка и очистка выбросного желоб для WT-560.

Регулировка высоты желоба для выброса на панель управления, см. рис. 15.



Рис. 17

Регулировка 1 и 2 для регулирования высоты (см. рисунок выше)

Очистка шнека

Внимание. Есть риск получения травмы. Поэтому, перед началом работы:

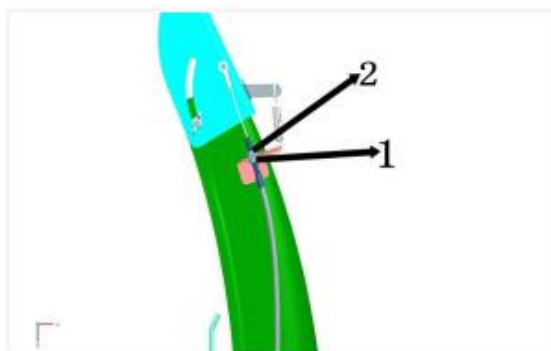
1. Остановите двигатель.
2. Подождите, пока все вращающиеся части не остановятся.
3. Извлеките ключ зажигания и разъем свечи зажигания.
4. Используйте деревянный стержень или лопату, чтобы устранить засорение.

Для маневрирования или преодоления короткого расстояние своим ходом.

- Заведите машину.
- Выберите передачу переднего или заднего хода.
- Нажмите на рычаг сцепки приводной системы/сцепного устройства и удерживайте его в нажатом положении.
- Осторожно перемещайте машину.

Транспортировка машины без собственного питания без запуска двигателя.

- Перед транспортировкой:

1. Выключите двигатель.
2. Извлеките ключ зажигания и отсоедините ключ зажигания и разъем свечи зажигания.

3. Подождите, пока двигатель остынет.

■ Транспортировка машины с помощью транспортного средства допустима исключительно в горизонтальном положении.

■ Зафиксируйте машину от скатывания или скольжения.

Перед выполнением любых работ по обслуживанию

1. Выключите двигатель.

2. Извлеките ключ зажигания и разъем свечи зажигания.

3. Подождите, пока двигатель остынет.

Внимание

Опасность повреждения машины

При замене деталей машины используйте только оригинальные запасные части.

Очистка машины

■ Установите машину на твердом, ровном и горизонтальном участке земли.

■ Удалите налипшую на нее грязь. Очистите машину, промойте водой снегоотбрасыватель.

■ Очистите двигатель с помощью тряпки и щетки.

Смазка

Смазывайте все вращающиеся и подвижные части машинным маслом.

Отрегулируйте давление в шинах Рекомендуемое давление в шинах приблизительно 1 бар.

Техническое обслуживание двигателя.

См. "Инструкции по эксплуатации двигателя".

Сборка и проверка троса сцепления:



Рис. 18

Трос должен быть немного ослаблен, чтобы рукоятки можно было нажать до самого низа. Ослабьте его, если при необходимости (см. "регулировка сцепного троса").

Если этого не происходит, то соединительный трос затянут слишком сильно и его необходимо ослабить (см. "регулировка сцепной трос").

Отрегулируйте муфту для системы привода, см. рисунок 19. Отпустите рычаг сцепки, толкая машину вперед. Выберите подходящую передачу для работы. Если вы чувствуете некоторое сопротивление при толкании или переключении передачи, ослабьте сцепной трос (см. регулировка соединительного троса, рисунок 19"). При

работе нажмите на рычаг сцепления рычаг. Колесо/гусеница работают. Если нет, затяните сцепной трос (см. "регулировка сцепного троса, рисунок 19").

Если проблему не удастся решить или есть сомнения, см. раздел "Проверка привода системы".

Сцепной трос шнека и ходовой части для WT-560



Рис. 19

для WT-710, WT-1020

Путем ослабления/либо затяжки гаек (6) на втулке с резьбой (7), Вы можете довольно точно регулировать натяжение троса.

■ Перед выполнением регулировки пружины соединительного троса, пружина должна быть зацеплена с другой стороны. Проверьте правильно ли отрегулирован соединительный трос когда пружина растянется на 2-3 см.

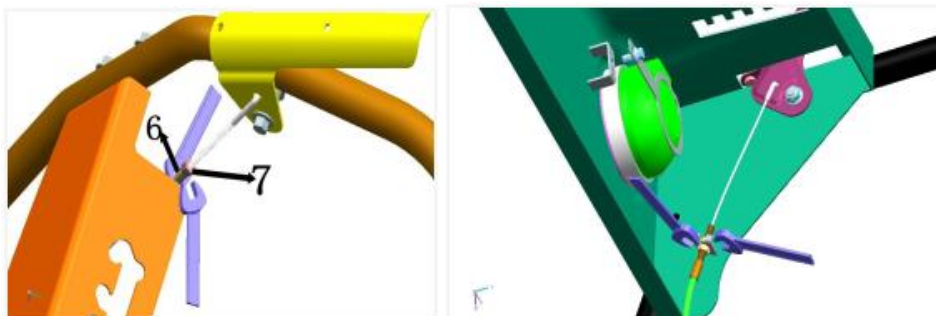
Проверка системы привода



Рис. 21

Внимание

Опасность повреждения машины

Соблюдайте осторожность, есть риск опрокидывания машины:

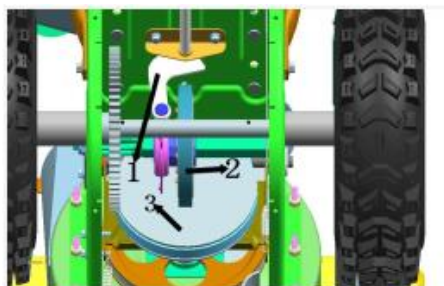
Обеспечьте состояние равновесия для снегоуборщика.

■ Ослабьте винт на раме; если необходимо наклонить машину вперед.

■ Когда рычаг сцепления системы привода

(1) переключается на все передачи;

фрикционное колесо (2) не должно входить в контакт с ведущим колесом (3).

Если это происходит, ослабьте трос муфты (см. "регулировка соединительного троса трос").

Содержите в чистоте приводное колесо и фрикционное колесо, они должны быть без смазки.

■ При необходимости удалите лед на деталях, которые обледенели.

Регулировка рычага переключения передач



Рис. 22

■ Если рычаг переключения передач нечеткий (прослаблен), отрегулируйте с помощью втулки (8).

■ Переместите рычаг переключения на самую быструю передачу, и отрегулируйте (8) вращая влево или вправо.

■ Затем затяните винт (зафиксируйте).

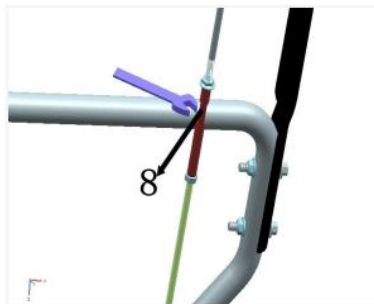
Сборка для аккумулятора



Рис. 23

■ Батарея для WT-560 может подключаться напрямую. Она необслуживаемая и не требует добавления дистиллированной воды.

■ Добавьте воду в аккумулятор перед установкой для батареи снегоуборщиков WT-710 и WT-1020

■ Положительный и отрицательный провода двигателя должны быть подключены к положительной клемме и отрицательной клемме аккумулятора.

Поместите аккумулятор в аккумуляторный ящик, провод аккумулятора должен быть выведен из аккумуляторной батареи.

Провод аккумулятора должен быть выведен из отверстия на отсеке аккумулятора.

Закрепите батарейный блок на держателе батареи.

Существует два типа двигателей с электрическим стартером. С питанием от аккумулятора и с питанием от сети 220в.

Первый тип:

Для запуска от постоянного напряжения 12 В.

Чтобы запустить двигатель, электрический стартер должен быть подключен аккумулятору.



Используйте 12-вольтовую батарею с номиналом емкости не менее 6,5 Ач. Будьте осторожны, чтобы не подключить батарею в обратной полярности, так как это приведет к короткому замыканию. Всегда подключайте положительный (+) кабель аккумулятора к клемме перед подсоединения отрицательного (-) кабеля аккумулятора, чтобы ваши инструменты не могли вызвать короткое замыкание если они коснутся (+) конца кабеля при монтаже.

Внимание

Не допускайте попадания искр, открытого огня и курения рядом с аккумулятором.

Подсоедините положительный (+) кабель аккумулятора к клемме соленоида стартера, как показано на рисунке.

■ Подсоедините отрицательный (-) кабель аккумулятора к болту крепления двигателя, раме или другому надежному заземлению двигателя соединение.

■ Подсоедините отрицательный (-) кабель аккумулятора к отрицательной (-) клемме аккумулятора, как показано на рисунке.

■ Подключите свет и выключатель света с помощью кабелем и подсоедините кабель к положительному (+) и отрицательной (-).

■ Покройте клеммы и концы кабеля смазкой.

Второй тип:

Для 220~230 В и 50 Гц (110 В и 60 Гц) Напряжение переменного тока

Опасность поражения электрическим током

Убедитесь, что основная сеть питания защищена автоматическим выключателем тока короткого замыкания. Если требуется, установите соответствующий автоматический выключатель, но только квалифицированным специалистом, электриком.

Для подключения электрического стартера к электросети используйте только удлинительные кабели (не поставляемые с машиной), которые разрешены для использования на открытом воздухе и защищены проводом заземления.

Внимание

Если электрический стартер подключен неправильно, может произойти повреждение машины или ее отдельных частей.

Убедитесь, что основная питающая сеть

1. работает в соответствии со спецификации на пускателе идентификационной табличке при напряжении 220-230 В и 50 Гц (110 В/60 Гц).

2. защищена соответствующей системой предохранителей.

■ 1) Переведите фиксатор подачи топлива (под воздушным фильтром) в положение "ON"

■ 2) Переведите рычаг дроссельной заслонки в положение "ЗАКРЫТО" (холодный двигатель).

■ 3) Подключите удлинительный кабель сначала к вилке, а затем с сетевой розеткой.

■ 4) Нажмите кнопку запуска достаточно долго (макс. 5 сек.), чтобы двигатель запустился.



При холодном запуске подождите не менее 10 сек. прежде чем пытаться запустить двигатель снова.

■ 5) Прогрейте двигатель и переведите рычаг дроссельной заслонки в положение "ОТКРЫТО".

■ 6) Отсоедините удлинительный кабель сначала от электросети, а затем от электрического стартера.

Остановка двигателя

■ Во избежание повреждения машины или проблем с запуском, возникающих из-за влаги, дайте двигателю поработать в течение нескольких минут перед выключением (см. инструкцию по эксплуатации двигателя)

Модели на гусеничном ходу

Модели с двумя гусеницами и двигателем мощностью не менее, чем 9.0, 11.0, 13.0л.с.



Рис. 24

- Положение I: шнек касается земли для обледеневшего снега.
- Положение II: обычный снег
- Положение III: для неровной поверхности и перемещения.



(2)

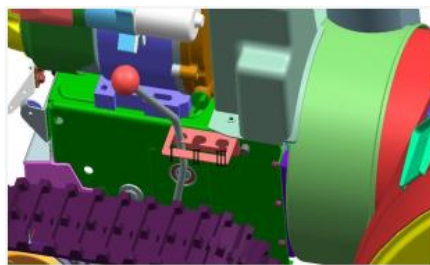
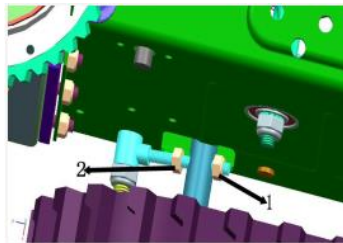

Рис. 24 (1)

Гусеница отрегулирована правильно, если ее можно опустить на 10-12 мм нажатием пальца. Если она сильно ослаблена, или излишне натянута:

- Вращайте винт (1, 2), пока гусеница не будет иметь правильное натяжение:
 1. Чтобы затянуть, вращайте по часовой стрелке.
 2. Чтобы ослабить, вращайте против часовой стрелки.

Регулировка и проверка моделей с треугольной конфигурацией гусениц

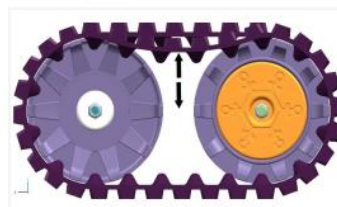

Рис. 25

■ Установите машину на надежные и горизонтальные опоры так, чтобы гусеница больше не касалась земли.

■ Вращайте гайку (2) до тех пор, пока гусеница не будет иметь правильное натяжение:

1. Чтобы затянуть, вращайте по часовой стрелке.
2. Чтобы ослабить, вращайте против часовой стрелки.

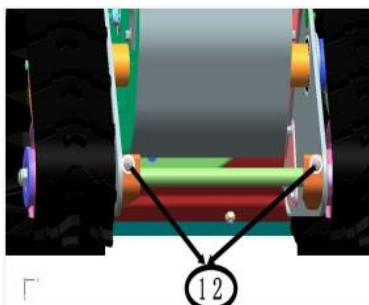
Замена гусеницы

■ Замените гусеницу и отрегулируйте гайку (2) (см. "регулировка гусеницы")

В данной модели гусеницы используется новейшая электромагнитная система сцепления, пожалуйста обратите внимание на следующее:

■ Пожалуйста, проверьте, не является ли трос слишком длинным, не провисает ли трос, когда возникают проблемы при движении.

■ Проверьте, находится ли направляющая шина в нормальном состоянии.

■ Проверьте, не слишком ли провисает гусеница.

■ Проверьте, нет ли короткого замыкания или повреждения проводки.

■ Проверьте катушку электромагнитной муфты, находится ли она в работоспособном состоянии.

■ Проверьте предохранитель.



Рис. 26



Замена срезного болта



Рис. 27

Червяк (3) крепится к приводному валу (4) с помощью срезного болта (1) и контргайки (2).

Болты будут сломаны (срезаны), если червяк ударяется о твердые посторонние предметы, чтобы избежать поломки всей машины. Этот болт (1) и гайки (2) могут быть заменены только оригинальными запасными частями.

Снимите срезанный болт и гайку, очистите резьбу и смажьте ее. Используйте новый срезной болт и контргайку, чтобы взамен сломанных.

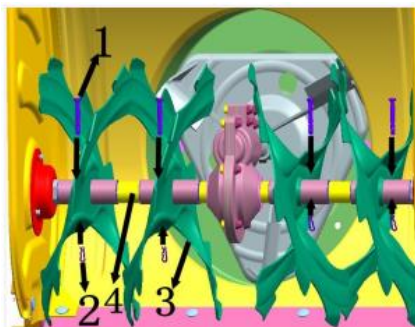
Замена очистительных пластин



Рис. 28

- Снимите винт (6), шайбы (7) и гайки (8)
- Замените очистительную пластину (5)
- Прикрутите новую очистительную пластину к корпусу с помощью винта, шайбы и гайки.

Замена стандартных срезных винтов на обычные (не специализированные, стальные) винты ведет к аннулированию гарантийных обязательств.

Подготовка машины к хранению

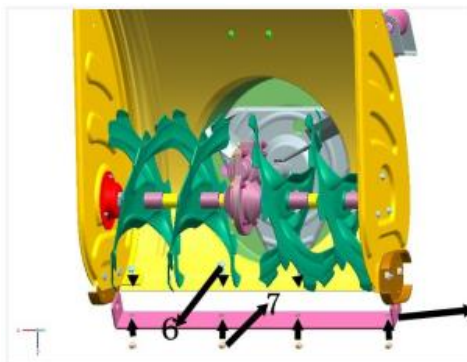
Опасность возникновения воспламенения.

Перед тем, как убрать эту машину, опорожните топливный бак (см. "инструкции по эксплуатации двигателя"). Если машина не будет использоваться в течение более месяца, например, после зимы:

Очистите двигатель. Очистите машину.

Для защиты от ржавчины протрите все детали протрите промасленной тканью или сбрызните смазкой-спреем.

Ставьте машину на стоянку в чистом, сухом и закрытом месте.



Техническое обслуживание

Каждый раз перед использованием машины:

Проверьте уровень масла и при необходимости долейте.

Проверьте надежность посадки всех резьбовых соединений, при необходимости подтяните их.

Проверьте средства безопасности.

1): См. "Инструкции по эксплуатации двигателя".

2): Поручите выполнение этой работы, только специализированной мастерской

3): Первая замена масла через 5 часов

4): Замена масла через каждые 25 часов интенсивной работы

Поиск и устранение неисправностей

Перед выполнением любых работ на данной машине

- Выключите двигатель
- Выньте ключ зажигания и снимите разъем свечи зажигания.
- Подождите, пока двигатель остынет.

Внимание

Неисправности, возникающие при эксплуатации машины, иногда имеют простые причины, которые вы можете устранить самостоятельно. Если у вас есть какие-либо сомнения, если вы получили четкие указания, обратитесь за помощью в специализированную мастерскую.

Поручайте ремонтные работы только специализированной мастерской, которая будет использовать оригинальные запасные части.

Неисправность	Причина	Способ устранения
Двигатель не запускается.	Выключатель зажигания находится в положении «Выключено».	Переведите выключатель зажигания в положение «Включено».
	Высоковольтный провод не подсоединен к свече зажигания.	Подсоедините провод к свече зажигания.
	Неисправна свеча зажигания.	Проверьте свечу зажигания, при необходимости почистите или замените.
	Закрит кран подачи топлива.	Переведите кран подачи топлива в положение «Открыто».
	Рычаг управления воздушной заслонкой карбюратора находится в положении «Открыто».	Установите рычаг управления воздушной заслонкой в положение «Закрыто».
	Отсутствует топливо.	Проверьте уровень бензина, при необходимости дозаправьте.
	Топливо содержит осадок.	Слейте топливо в специально подготовленную емкость. Залейте свежее топливо в топливный бак.
	Неправильно установлен рычаг дроссельной заслонки.	Переведите рычаг в положение «Запуск».
	Низкий уровень масла в картере двигателя.	Проверьте уровень масла, при необходимости дозаправьте.

Неисправность	Причина	Способ устранения
Двигатель не набирает обороты.	Плохой контакт на свече зажигания.	Проверьте крепление высоковольтного провода.
	Рычаг воздушной заслонки находится в положении «Закрыто».	Переведите рычаг управления воздушной заслонки в положение «Открыто».
	Не отрегулирован карбюратор.	Обратитесь в сервисный центр.
Двигатель не развивает необходимую мощность и глохнет.	Не отрегулирован зазор свечи зажигания.	Отрегулируйте зазор свечи зажигания.
Высокий уровень вибрации.	Ослабло или повреждено крепление шнека.	Неисправные детали необходимо заменить на новые. Обратитесь в сервисный центр.
Шнек не вращается.	Срезаны болты крепления шнека.	Замените срезанные болты крепления шнека.
	Не отрегулирован трос привода шнека.	Отрегулируйте трос привода шнека.
Снегоуборочная машина не перемещается.	Не отрегулирован трос привода колес.	Отрегулируйте трос привода колес.
	Износ или обрыв ремня привода колес.	Обратитесь в сервисный центр.
	Износ или обрыв резинового кольца ведомого фрикционного диска.	Обратитесь в сервисный центр.

Выбор марки масла двигателя

Для обычной работы в условиях умеренного климата рекомендуется применять масло SAE 10W-30. При низких температурах рекомендуется применять синтетическое масло SAE Synthetic 5W-30. Ниже изображен график зависимости марки масла от температуры окружающей среды.

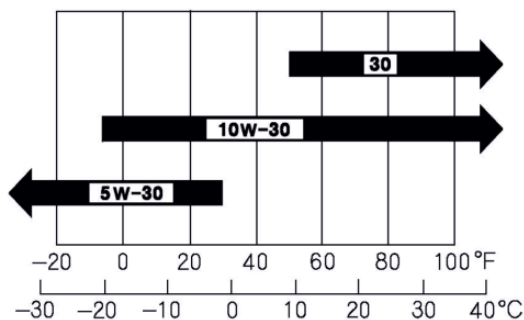

Меры предосторожности

Внимательно ознакомьтесь с правилами, указанными ниже и строго соблюдайте их.

Несоблюдение инструкций может привести к опасным для здоровья и жизни последствиям.

- Выхлопные газы бензиновых двигателей содержат вредные для здоровья вещества. Используйте снегоуборщик только вне помещений, на хорошо вентилируемых площадках. Убедитесь, что выхлопные газы снегоуборщика не попадают при работе внутрь находящихся рядом помещений через открытые двери, окна, или вентиляцию.



- Вращающиеся части снегоуборщика могут быть опасны. Будьте бдительны! Не прикасайтесь к вращающимся частям снегоуборщика. Длинные волосы, ювелирные изделия, свисающие части одежды могут быть зацеплены вращающимися частями, что может нанести вред вашему здоровью.

- Снегоуборщик содержит части, способные создавать искры. При ремонте или обслуживании отсоедините свечу так, чтобы свечной провод не касался ее. Не включайте зажигание при отсоединенном свечном проводе.

- Работающий двигатель сильно нагревается. Не прикасайтесь к поверхности двигателя. Избегайте контакта с горячими выхлопными газами. Перед тем, как прикоснуться к рабочим частям, дайте снегоуборщику остыть. Держите снегоуборщик на расстоянии не менее 2 м от горючих материалов. Сохраняйте не менее 1 м свободного пространства с каждой стороны для нормального охлаждения снегоуборщика.

- Бензин и топливные пары очень легко воспламеняются. Будьте бдительны! Перед открытием крышки топливного бака выключайте снегоуборщик и дайте ему остыть в течении 2 минут. Открывайте крышку медленно. Доливайте топливо только вне помещений, на хорошо вентилируемых площадках. Не переливайте топливо сверх нормы. Всегда держите топливо вдали от источников искр, огня и высоких температур. НЕ КУРИТЕ вблизи снегоуборщика.

- Перед пуском снегоуборщика – убедитесь, что крышка топливного бака, шланги, воздушный фильтр, свечи зажигания - исправны. Если Вы пролили топливо на поверхности снегоуборщика, удалите его и дайте остаткам полностью испариться перед тем, как включать снегоуборщик. Убедитесь, что снегоуборщик установлен на твердой ровной поверхности по уровню горизонта.

- При работе снегоуборщика – не двигайте и не переворачивайте работающий снегоуборщик.

- При транспортировке – убедитесь, что клапан подачи топлива перекрыт (находится в положении ВЫКЛ/OFF). Отсоедините свечной провод.

- Держите снегоуборщик вдали от искр, огня, повышенного тепла и других источников воспламенения.

- Не запускайте и не останавливайте снегоуборщик при подключенной нагрузке! Отсоедините электрическую нагрузку перед пуском или остановкой.

- Не превышайте указанную нагрузку, это может повредить как снегоуборщик, так и устройства, подключенные к нему.

- Перед подключением нагрузки подождите, пока обороты двигателя стабилизируются.

- Своевременное техническое обслуживание согласно таблице «Периодичность технического обслуживания» является обязательным требованием для сохранения гарантийных обязательств и условием нормальной работы снегоуборщика.

- Техническое обслуживание должно проводиться лицом, обладающим необходимыми навыками работы с двигателями внутреннего сгорания.



4. Гарантийные обязательства

Всю необходимую документацию на продукцию можно получить, обратившись в филиал или к представителю/дилеру в вашем регионе/стране.

Гарантийный срок устанавливается 12 месяцев со дня продажи конечному потребителю, но не более 30 месяцев со дня изготовления.

ГАРАНТИИ НЕ РАСПРОСТРАНЯЮТСЯ НА:

- Детали, подверженные рабочему и другим видам естественного износа, а также на неисправности оборудования, вызванные этими видами износа.
- Неисправности оборудования, вызванные несоблюдением инструкций по эксплуатации или произошедшие вследствие использования оборудования не по назначению, во время использования при ненормативных условиях окружающей среды, ненадлежащих производственных условий, в следствие перегрузок или недостаточного, ненадлежащего технического обслуживания или ухода.
- При использовании оборудования, относящегося к бытовому классу, в условиях высокой интенсивности работ и тяжелых нагрузок.
- На профилактическое и техническое обслуживание оборудования, например, смазку, промывку, замену масла.
- На механические повреждения (трещины, сколы и т.д.) и повреждения, вызванные воздействием агрессивных сред, высокой влажности и высоких температур, попаданием инородных предметов в вентиляционные отверстия электрооборудования, а также повреждения, наступившие в следствие неправильного хранения и коррозии металлических частей.
- Оборудование, в конструкцию которого были внесены изменения или дополнения.

В целях определения причин отказа и/или характера повреждений изделия производится техническая экспертиза сроком 10 рабочих дней с момента поступления оборудования на диагностику. По результатам экспертизы принимается решение о замене/ремонте изделия. При этом изделие принимается на экспертизу только в полной комплектации, при наличии паспорта с отметкой о дате продажи и штампом организации-продавца.

Срок консервации 3 года.

Сервисное и техническое обслуживание (ТО) изделия не является гарантийным обязательством и осуществляется согласно действующим расценкам сервисного центра. Выявленные при проведении ТО неисправности, попадающие под действие гарантийных обязательств, устраняются бесплатно. Не гарантийные дефекты устраняются согласно расценкам сервисного центра, по согласованию с потребителем в установленном порядке.



Порядок подачи рекламаций:

• Гарантийные рекламации принимаются в течение гарантийного срока. Для этого запросите у организации, в которой вы приобрели оборудование, бланк для рекламации и инструкцию по подаче рекламации.

• В случае действия расширенной гарантии, к рекламации следует приложить гарантийный сертификат расширенной гарантии.

• Оборудование, отосланное дилеру или в сервисный центр в частично или полностью разобранном виде, под действие гарантии не подпадает. Все риски по пересылке оборудования дилеру или в сервисный центр несет владелец оборудования.

• Другие претензии, кроме права на бесплатное устранение недостатков оборудования, под действие гарантии не подпадают.

• После гарантийного ремонта на условиях расширенной гарантии, срок расширенной гарантии оборудования не продлевается и не возобновляется.

Перечень комплектующих с ограниченным сроком гарантийного обслуживания.

ВНИМАНИЕ! На данные комплектующие расширенная гарантия не распространяется.

Комплектующие	Срок гарантии
Цилиндро-поршневая группа (ЦПГ)	гарантия отсутствует
Проводка	гарантия отсутствует
Расходники (свечи, воздушные фильтры, аккумуляторные батареи, топливные фильтры, щетки снегоуборщика, элементы стартера, колеса)	гарантия отсутствует

Настоящего руководства. Актуальная информация о действующих правилах гарантийного обслуживания опубликована на официальном сайте группы компаний TOR INDUSTRIES www.tor-industries.com (раздел «сервис»).



Гарантийное свидетельство

Информация об изделии	
Наименование изделия	
Модель изделия	
Серийный номер	
Информация о покупателе	
Полное название компании*	
Контактное лицо**	
Код города, телефон	
Место эксплуатации изделия	
* Заполняется только для юр.лиц	
**Для юр.лиц – ФИО, должность; для физ.лиц – ФИО	
СРОК ГАРАНТИИ:	<div style="border: 1px solid black; width: 40px; height: 20px; margin: 0 auto;"></div>
	месяцев со дня продажи.
	(место подписи)
<p>Свидетельство действительно при наличии даты, подписи и печати торгующей организации в оригинальном свидетельстве.</p> <p>С правилами эксплуатации и разделом Гарантийные обязательства ознакомлен, паспорт на русском языке получен, исправность и комплектность проверены, претензий не имею.</p>	

Информация о продавце	
Полное название компании	
Код города, телефон	
Дата продажи	
ФИО продавца***	
Подпись продавца	
Подпись покупателя	
***Оформлявшего продажу изделия	



Отметки о периодических проверках.

Дата	Сведения о проверках или ремонте оборудования	Подпись ответственного лица